

STIHL

STIHL BG 56, 66, 86, SH 56, 86

操作說明書



目錄

關於本說明書	2
安全預防措施和操作技術	2
裝配鼓風機	6
裝配真空切碎機	8
燃油	9
加油	10
起動 / 關閉發動機	11
清潔空氣過濾器	12
調節化油器	13
火花塞	14
發動機運轉性態	15
起動裝置	16
機具的存放	16
保養與維護	17
最小化磨損和避免損壞	18
主要部件	19
技術規格	20
保養與維修	21
報廢處理	21
EC 一致性聲明	22

尊敬的客戶：

非常感謝您選擇了 STIHL 公司的優質產品。

產品製造過程採用現代生產工藝並依靠健全的質保體系，我們全力以赴，以保證您對我們的產品感到滿意，並且使用起來得心應手。

如果您對本產品有何疑問，請與有關經銷商聯繫或者直接諮詢我們的銷售部門。

此致



Nikolas Stihl 博士

STIHL

本說明書受版權保護。保留所有權利，特別是複製、翻譯及使用電子系統處理的權利。

BG 56, BG 56 C, BG 66, BG 66 C, BG 86, BG 86 C, SH 56, SH 56 C, SH 86, SH 86 C

關於本說明書

圖形符號

機具上圖形符號的含義在本手冊中均有相應說明。

根據相關型號不同，機具上可能帶有以下圖形符號。



燃油箱：汽油和機油的燃料混合物

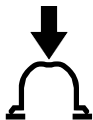

操作手動油泵

文本段落中的標識



警告

有意外事故、人身傷害或嚴重財物損失的危險警告。



注意

可能造成機具或個別零件損壞的注意事項。

工程改進

STIHL 的理念是不斷對其所有產品進行改進。出於此原因，我們會定期對產品的設計、工程及外觀作出修改。

因此，本手冊可能未涵蓋某些變更、修改和改進。

安全預防措施和操作技術



使用動力工具時請務必遵守專門的安全預防措施。



首次使用前必須詳讀使用說明書，並妥善保管以備後用。不遵守使用說明書可能會導致嚴重傷害甚或生命危險。

請遵守所有適用的當地安全規則、標準和法令。

如果您以前並未使用過這種型號：必須讓銷售商或其他有經驗的用戶示範如何操作機具，或者參加一次有關操作方面的專業培訓班。

未成年者不得使用本產品。

讓圍觀者（尤其是兒童和動物）遠離工作區域。

不使用動力工具時，請將其放置在不會危及他人的地方。確保其不被未經授權的人員使用。

使用者必須對避免傷及協力廠商以及造成其財產損失負責。

外借或出租動力工具時，請將說明書一併交與對方。確保所有動力工具使用人員均瞭解本手冊中所含的資訊。

國家和/或當地法規可能會限制產生雜訊的動力工具的使用次數。

任何組件如有損壞，請勿操作機具。

請勿使用壓力清潔器來清潔機具。其猛烈的水流可能會對機具部件造成損傷。

配件與備件

僅可使用經 STIHL 明確許可適用於本動力工具或技術條件完全相同的零配件。如果您對此尚存疑問，請諮詢維修經銷商。為避免出現事故及損壞機具，只可選用高品質零配件。

STIHL 推薦使用 STIHL 原產替換件。這些配件專門針對本產品進行設計，其性能可以滿足您的作業要求。

切勿嘗試以任何方式改造動力工具，以免增加造成人身傷害的危險。STIHL 對於因使用未授權配件而造成的人身傷害或財產損失不承擔任何責任。

身體狀況

動力工具的使用者必須休息充分且身體及精神狀態良好。

如果您的身體狀況可能會因緊張的工作而惡化，請在操作動力工具前先諮詢醫生。

如果您裝有心臟起搏器：儘管本動力工具的點火系統產生的電磁場非常弱，但仍可能會對某些心臟起搏器造成干擾。為降低對健康的危害，STIHL 建議使用心臟起搏器的人員在操作本動力工具前先諮詢醫生及心臟起搏器製造商。

服藥或飲酒後不能使用動力工具，因為此類物質可能會影響視力、反應能力或判斷力。

預定用途

該鼓風機專為清掃落葉、雜草、紙張以及園林、運動場、停車場及車道中的相似物而設計。此外，它也適用於吹掃林間道。

該真空切碎機專為拾取乾燥的落葉及其他輕質、鬆散的非易燃物而設計。

請勿吹掃或真空清掃危險物質。

請勿將該動力工具用作其他用途，否則會增加發生意外的危險或損壞該動力工具。請勿嘗試以任何方式改裝產品，否則會導致意外或損壞產品。

工作服和勞保裝備

按規定穿著工作服和佩戴勞保裝備。



工作服必須堅固耐用且不能妨礙行動。不得穿工作大衣，而應穿戴緊身防割保護工作服（可保護全身的安全工作套裝）。



避免穿戴可進入空氣入口的衣服、頭巾、領帶、首飾或任何其他物件。束起並紮牢長髮（例如，戴發網、帽子和安全帽等等）。

應穿有防滑底的勞保鞋。



警告



為了避免眼部受到傷害，根據歐洲標準 EN 166，應穿戴舒適合身的防護眼鏡。確保防護眼鏡合身。

佩戴聽力保護裝置，例如耳塞或耳罩。

STIHL 提供整套的人身防護衣物和設備。

機具的運輸

務必關閉發動機。

車載運輸期間：

- 應謹防動力工具傾倒、燃油洩漏或損壞。

加油



汽油特別易燃。勿近明火。不要讓燃油溢出，嚴禁煙火。

加油前務必**關閉發動機**。

不得對處於灼熱狀態的發動機加油 - **燃油可能會濺出並引發起火。**

小心地打開油箱蓋，以使內部高壓慢慢釋放而不至於濺出燃油。

只能在通風良好的區域為動力工具加油。一旦有燃油濺出，應立即擦拭機具 - 如果工作服上沾上燃油，則立即更換。



檢查是否有洩漏。為降低**嚴重或致命燒傷的危險**，切勿在解決洩漏問題前起動或運行發動機。



加完油後，盡可能旋緊螺旋式油箱蓋。

如此就能降低由於發動機振動導致油箱蓋鬆動而灑出汽油的危險。

起動前

檢查動力工具是否正確安裝且狀態良好，參閱說明書中的相應章節。

- 檢查燃油系統洩漏情況，尤其注意可見部件，例如油箱蓋、軟管連接及手動燃油泵（僅針對配有燃油泵的機型）。如存在洩漏或損壞，請勿起動發動機 - **以免引起火災**。再次使用之前先由服務經銷商進行機具維護。
- 確保油門可自由移動，且鬆開時可自動彈回空轉位置。
- 確保設置操縱杆可輕鬆調到**停機**或**0**
- 保持把手的乾淨和乾燥、無油污和灰塵，以確保動力工具的使用安全。
- 鼓風機管必須正確安裝。
- 檢查火花塞插頭是否插緊 - 如果插頭鬆動，則可能會冒出火花，從而點燃油氣混合物**並引發火災**。
- 檢查鼓風機葉輪和鼓風機殼體的狀態。

用舊的鼓風機殼體（出現裂紋、刻痕、碎屑）可能會增加因甩出異物而造成的受傷危險。如果鼓風機殼體損壞，請諮詢經銷商；STIHL 建議聯繫 STIHL 服務經銷商。

切勿嘗試以任何方式改造控制或安全保護裝置。

為避免造成事故，請勿使用安裝不正確或狀態不佳的機具進行作業。

起動發動機

起動發動機時必須離開加油地點至少 3 米，而且只能在戶外。

動力工具僅適用於單人操作。禁止他人停留在工作區域內，起動時亦如此。

請勿手提動力工具懸空起動 – 請按說明書起動發動機。

將動力工具放在水準地面上，確保立足點穩固，握牢動力工具。

起動發動機後，氣流可能會向朝您拋擲小物體（如石頭）。

工作時

碰到迫在眉睫的危險或發生緊急情況時，請立刻將設置操縱杆調到**停機**或**0**。動力工具僅適用於單人操作。禁止他人停留在工作區域內。

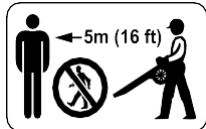

為避免因甩出物體而導致人身傷害，請防止其他人進入以您所在位置為中心、半徑為 5 米的區域內。

為避免造成財產損壞，其它物體（車輛、窗戶）同樣也要保持該距離。



請勿向旁觀者或動物噴氣，因為氣流可高速吹起小物體 – **小心受傷**。

進行吹掃或真空切碎作業時（在開闊區域及花園中），請留意小動物以避免其受傷。

切勿讓機具在無人看管狀態下運轉。

在光滑的場地、斜坡或不平坦路面工作時應特別注意。

小心障礙物：當心**可能使您摔倒或絆倒**的垃圾、樹樁、樹根及溝渠。

切勿在梯具上或任何其他支撐不穩的地方作業。

佩戴聽覺保護裝備時請提高警覺，因為此時您可能不易察覺警告（喊叫、警報等）。

在白天且可見度良好時小心冷靜地工作。保持警覺，以免傷及他人。

為了避免發生意外事故，工作一段時間後應適當休息，以避免疲倦或過度勞累。

配有觸媒轉化器的消聲器可能會異常灼熱。



動力工具會在發動機運轉後立即產生**有毒廢氣**。這些有毒氣體可能無色無味，且含未燃燒的碳氫化合物和苯。切勿在室內或通風不良的場所運轉發動機，即使機具配有觸媒轉化器。

為避免吸入有毒廢氣導致嚴重或致命傷害，在水溝、凹槽或者狹窄範圍內工作時，必須保證有足夠的空氣流通。

為避免發生意外事故，請在出現噁心、頭痛、視覺障礙（如視力下降）、聽力障礙、頭暈或無法集中注意力等情況時，立即停止工作。除其他可能性外，這些症狀還可能是由工作區域中濃度過高的廢氣所致。

為避免火災，操作機具或站在動力工具附近時請勿吸煙。請注意，燃料系統中可能有易燃的汽油揮發物逸出。

如果灰塵濃度非常高，請務必配戴合適的呼吸器。

操作動力工具時，應最大限度地減少機具產生的雜訊和排出氣體，避免在不必要的情況下開動發動機，而只在進行作業時才加大發動機油門。

結束工作後，將機具置於水準、非易燃表面上。**為降低火災的風險**，請勿將設備置於任何易燃物（如木屑、樹皮、幹草、燃油）附近。

切勿試圖通過入口格柵或噴嘴向鼓風機殼體中插入物體。它們可能會以極高的速度從鼓風機中甩出 – **小心受傷**。

如運轉性態發生明顯變化（例如振動較大），應停止作業並排除故障原因。

如果動力工具承受了超出設計要求的異常高負荷（如嚴重撞擊或墜落），則必須在繼續使用前先檢查其狀態是否完好，請參閱“開始工作前”。檢查燃料系統（尤其注意是否有漏損），並確定安全裝置可以正常運作。如果動力工具出現損壞，則立即停用。如有疑問，請諮詢服務經銷商。

使用鼓風機

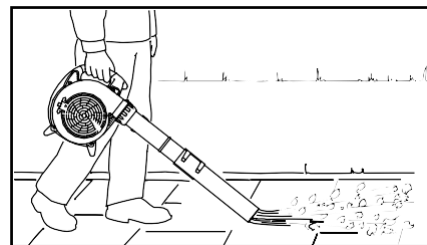

鼓風機設計用於單手操作。必須用右手通過控制把手提起機具。

務必用手緊握動力工具。

在開闊區域、庭院及花園中使用鼓風機時，請留意小動物。

作業時緩步前行，隨時留意噴嘴出口，請勿倒行，**以免被絆倒**。

**警告**

為避免受到傷害，只有在正確安裝鼓風機管後方可操作機具。

圓形噴嘴尤其適合在平坦表面上使用（例如場地和草坪）。

風扇噴嘴（隨動力工具提供或作為專用配件購買）在水準地面上產生較寬的有力氣流，對準及控制均十分準確。該噴嘴非常適合在平坦表面上吹掃鋸屑、落葉及碎草等用途。

使用真空配件

有關特定裝配的說明，請參閱本手冊中的相應章節。



真空切碎機設計用於雙手操作。握緊和操作機具時，將右手放在控制把手上，左手放在輔助把手上。

應將收集袋的肩帶挎在左肩上，而不要斜挎在胸前，以便在緊急情況下可快速卸下動力工具和收集袋。

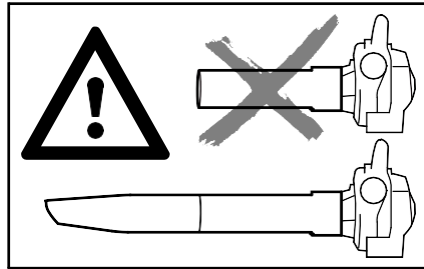
**警告**

為避免受到傷害，只有在正確安裝抽吸管和封閉的收集袋後方可操作動力工具。

**注意**

真空清掃研磨材料（如沙礫或碎石等）會導致鼓風機葉輪和鼓風機殼體快速磨損。抽吸力會因此明顯下降。在此情況下應聯繫經銷商。STIHL 推薦授權的 STIHL 維修經銷商。

在真空清掃含水量大的落葉時，因其可能堵塞鼓風機葉輪和彎管，故應特別小心。

在開闊區域、庭院及花園中使用真空機具時，請留意小動物。

**為降低人員火燒傷的危險**

切勿嘗試拾取多熱或燃燒的物體（如悶燃的灰燼、尚未熄滅的煙頭）。



為降低致命傷害的風險因火焰或爆炸，切勿嘗試拾取易燃液體（如汽油）或浸泡在可燃液體中的物質。



打開入口格柵前應先關閉發動機。如未安裝抽吸管，入口格柵應始終關閉並保證安全，以降低因接觸旋轉部件而受傷的風險。否則還有可能導致發動機受損。

操作技術

為盡可能縮短吹掃時間，在開始吹掃之前，可使用耙子及掃帚鬆動汙物顆粒。

建議通過以下操作技術避免空氣污染：

- 視需要打濕待清理表面，以免造成過多揚塵。
- 吹掃顆粒時請勿朝向旁觀者，特別是朝向兒童、寵物、打開的窗戶或剛洗過的車輛。在這類情況下應格外小心。
- 將吹掃出的碎屑倒入垃圾箱 - 請勿將其吹至鄰近的場地上。

建議通過以下操作技術避免產生雜訊：

- 僅在合理的時段操作動力工具 - 避免在清晨、深夜或午休期間擾民。遵守當地作息時間。
- 以能夠完成任務的最低發動機轉速操作鼓風機。
- 開始工作前檢查鼓風機。要特別注意消聲器、進氣口和空氣過濾器。

振動問題

長時間使用動力工具可能會因振動而造成手部血液迴圈障礙（白手指病）。

如今尚無法確定一個普遍適用的使用時間，因為它取決於多方面的因素。

使用時間可以因下列因素而延長：

- 注意手部保暖
- 工作間歇

使用時間因下列因素而縮短：

- 操作者自身血液迴圈不良（症狀：手指經常冰涼、發麻）。
- 外界溫度低。
- 握力大小（握力大時會影響血液迴圈）。

經常長時間使用工具的人應該仔細觀察手部的情况。如果出現上述症狀（例如手指發麻），則應及時就醫。

保養與維修

定期維修機器。請勿嘗試本說明書中沒有提及的保養或維修工作。其他所有工作應由服務經銷商完成。

STIHL 建議只由經 STIHL 授權的服務經銷商進行保養與維修工作。STIHL 授權經銷商有機會參加定期的培訓課程，並可以獲得機器改進的最新技術資訊。

為避免出現事故及損壞機具，只可選用高品質備用零件。如果您對此尚存疑問，請諮詢服務經銷商。

STIHL 推薦使用 STIHL 原產配件。這些配件專門針對您的型號進行設計，其性能可以滿足您的作業要求。

為減少受傷的危險，在進行任何維護、修理或清潔機具前請務必關閉發動機。例外情況：調節化油器和怠速。

只有在拔除火花塞插頭或旋松火花塞，才可以使用起動繩起動發動機，否則可能因為火花而引發火災。

請勿在明火附近維修或存儲機具。

定期檢查油箱蓋有無漏損。

僅使用 STIHL 認可的火花塞並確保其狀況良好，請參閱“技術規格”。

檢查點火導線（絕緣良好、連接牢固）。

檢查消聲器狀態。

為避免發生火災或損壞聽力，如果消聲器損壞或缺失，請勿操作機具。

不要碰觸灼熱的消聲器，以免燙傷。

振動大小受減振元件狀態的影響，請定期檢查減振元件。

排除故障前請關閉發動機。

裝配鼓風機

安裝鼓風機管

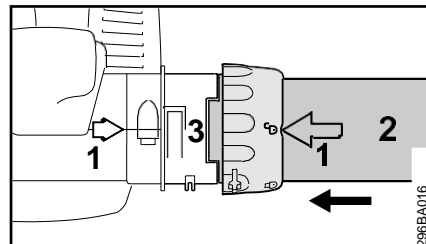

- 對齊箭頭 (1)。
- 定位接頭螺母，使符號  與箭頭對齊。
- 將鼓風機管 (2) 推入風扇罩端頭 (3) 中，直至無法推動。

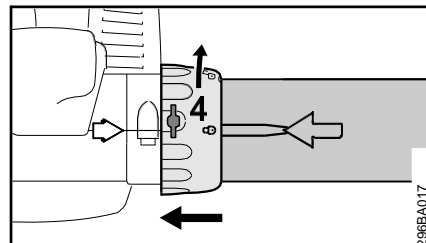

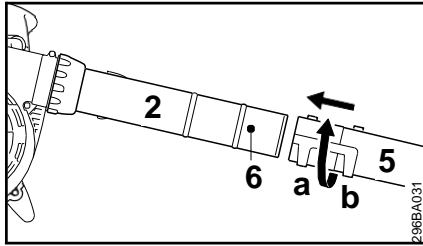

- 將接頭螺母 (4) 推上風扇罩端頭，直至無法推動。
- 按箭頭方向旋轉接頭螺母 (4)，直到符號  與箭頭對齊 - 聽到螺母卡入到位。

BG 56、BG 86、SH 56、SH 86

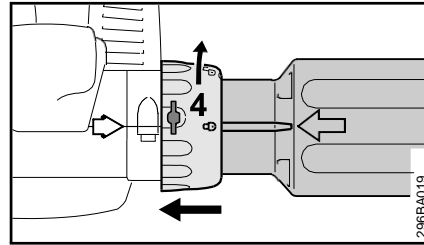

- 將噴嘴 (5) 儘量推到鼓風機管 (2) 上的凸點 (6) 處，至位置 (a) (長) 或位置 (b) (短)，然後按箭頭方向旋轉噴嘴，將其鎖定到位。



- 將接頭螺母 (4) 推上風扇罩端頭，直至無法推動。
- 按箭頭方向旋轉接頭螺母 (4)，直到符號  與箭頭對齊 - 聽到螺母卡入到位。

- 將合適的工具通過開口插入接頭螺母，按下翼片。
- 按照箭頭所指方向旋轉接頭螺母，直至無法轉動。
- 卸下鼓風機管。

BG 66

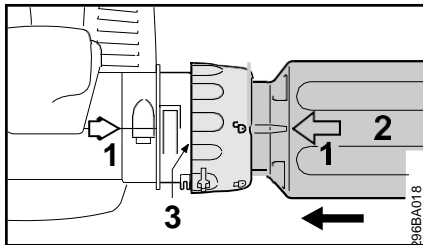

- 對齊箭頭 (1)。
- 定位接頭螺母，使符號  與箭頭對齊。
- 將鼓風機管 (2) 推入風扇罩端頭 (3) 中，直至無法推動。

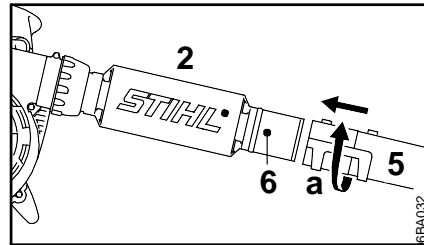

- 將噴嘴 (5) (位置 (a)) 儘量推到鼓風機管 (2) 上的凸點 (6) 處，然後按箭頭方向旋轉，將其鎖定到位。

拆卸鼓風機管

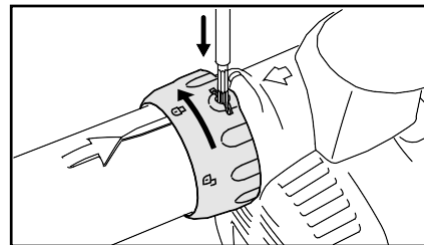

- 關閉發動機。

裝配真空切碎機

安裝彎管

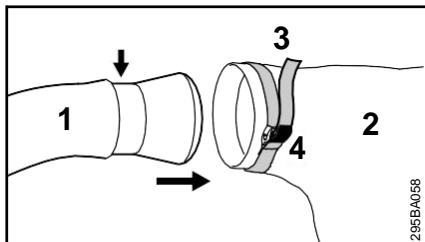



- 將彎管 (1) 推入收集袋 (2) 內的標記處 (較小箭頭)。
- 扣緊收集袋上的束帶 (3) 並按下翼片 (4)。



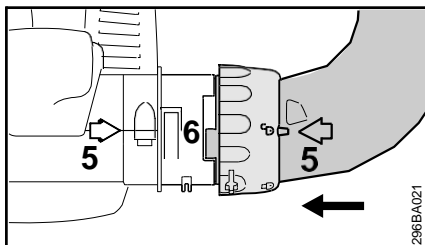

注意

確保已拉上收集袋的拉鍊。

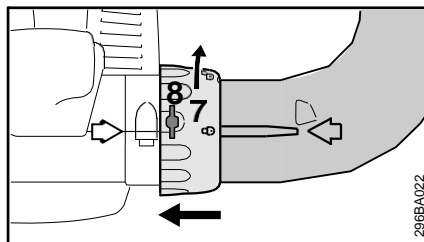

- 對齊箭頭 (5)。
- 定位接頭螺母，使符號  與箭頭對齊。
- 將彎管推入風扇罩端頭 (6) 的凹槽，直至無法推動。



- 將接頭螺母 (7) 推上風扇罩端頭，直至無法推動。
- 按箭頭方向旋轉接頭螺母 (7)，直到符號  與箭頭對齊 - 聽到螺母卡入到位。

裝配抽吸管

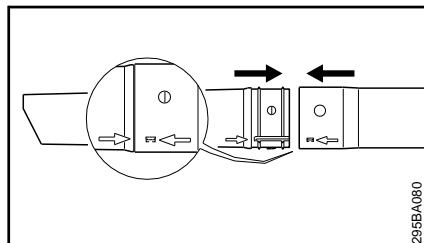

- 將抽吸管和延長管上的箭頭對齊。同時推動並鎖定到位。

安裝抽吸管

- 關閉發動機。

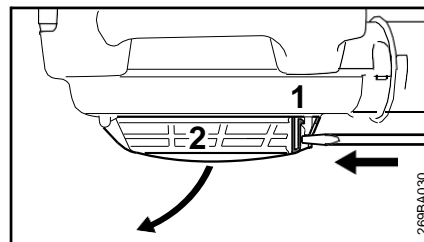

- 將螺絲刀插入翼片 (1)，下壓至脫離入口格柵 (2)，然後打開入口格柵。

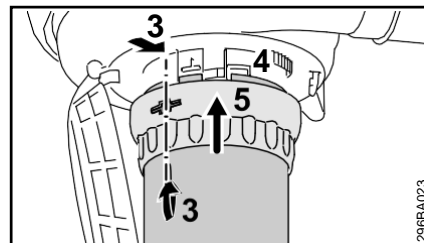

- 對齊箭頭 (3)。
- 定位接頭螺母 (5)，使開口刻線與箭頭 (3) 對齊。
- 將抽吸管推入風扇罩端頭 (4) 直至無法推動。
- 將接頭螺母 (5) 推上風扇罩端頭。

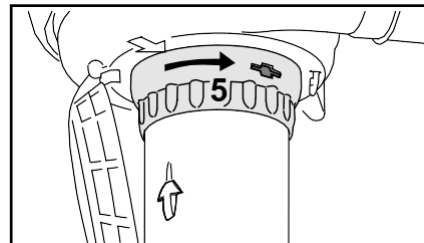

- 按照箭頭所指方向旋轉接頭螺母 (5)，直至聽到其卡入到位。
- 按照箭頭所指方向繼續旋轉接頭螺母，將其旋緊。

拆卸彎管

- 關閉發動機。

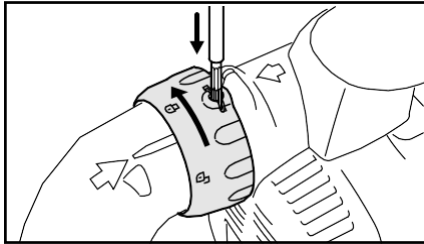

- 將合適的工具通過開口插入接頭螺母，按下翼片。
- 按照箭頭所指方向旋轉接頭螺母，直至無法轉動。
- 拆卸彎管。

拆卸抽吸管

- 關閉發動機。

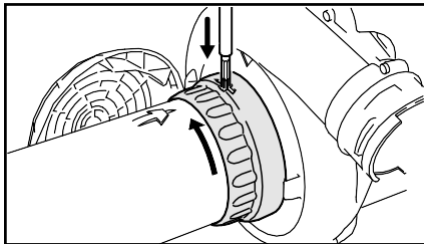

- 按照箭頭所指方向旋轉接頭螺母，直至無法轉動。
- 將合適的工具通過開口插入接頭螺母，按下翼片。
- 按照箭頭所指方向繼續旋轉接頭螺母，直至再次無法轉動。
- 卸下抽吸管。
- 關閉入口格柵，將其鎖定到位。

燃油

發動機必須用汽油和機油的混合物驅動。



警告

出於健康考慮，請避免皮膚直接與汽油接觸或吸入汽油揮發物。

STIHL MotoMix

STIHL 推薦使用 STIHL MotoMix。此種即用燃料混合物不含苯和鉛，辛烷值較高，並可確保混合比始終正確。

STIHL MotoMix 採用 STIHL HP Ultra 二衝程發動機油，可顯著延長發動機的使用壽命。

MotoMix 並非在所有市場都可買到。

燃料的混合



注意

不適合的燃料或潤滑劑及不正確的混合比例都會對發動機造成嚴重破壞。劣質汽油或機油可能損壞發動機、密封圈、導管和油箱。

汽油

只能使用最小辛烷值為 90 的含鉛或無鉛高品質**品牌**汽油。

有觸媒轉化器的機具必須使用無鉛汽油。



注意

使用數箱含鉛汽油後，觸媒轉化器的性能就會明顯下降。

如使用乙醇含量超過 10% 的汽油，可能會造成帶有手動調節化油器的發動機出現運轉問題，因此該類汽油不得用於此類發動機。

配有 M-Tronic 的發動機使用乙醇含量達 25% (E25) 的汽油可全功率運行。

機油

只允許使用優質二衝程機油 - 首選 **STIHL HP、HP Super 或 HP Ultra**，因其專門針對 STIHL 發動機配製，**HP Ultra** 可以保證高性能，發動機具有較長的使用壽命。

上述發動機油並非在所有市場都可買到。

對於配備了觸媒轉化器的機型，其混合燃料僅能使用 **STIHL 50:1 二衝程機油**。

混合比

STIHL 50:1 二衝程機油：50 份汽油 + 1 份機油

示例

汽油 公升	STIHL 50:1 發動機油 公升	(ml)
1	0.02	(20)
5	0.10	(100)
10	0.20	(200)
15	0.30	(300)
20	0.40	(400)
25	0.50	(500)

- 使用符合規定的容器來存放燃料。先將機油倒入油桶，再加入汽油並充分混勻。

燃料的儲存

只能將燃料盛裝在符合規定的安全燃料容器中，並置於乾燥、陰涼、安全的位置以防止光照和日照。

混合燃料會老化 – 僅配製可供數周使用的量。混合燃料存放時間不得超過 30 天。若暴露於光照、日照下或處於溫度過高、過低的環境中，混合燃料會很快失效。

STIHL MotoMix 可存放 2 年，不會有任何問題。

- 給機具加油前，先將油桶中的混合物徹底搖勻。



警告

桶內可能會積聚壓力，打開時應小心。

- 應時常對油箱和油桶進行徹底清洗。

請遵照當地法規和環境要求正確處理剩餘燃料和清洗用過的廢液。

加油



準備工作

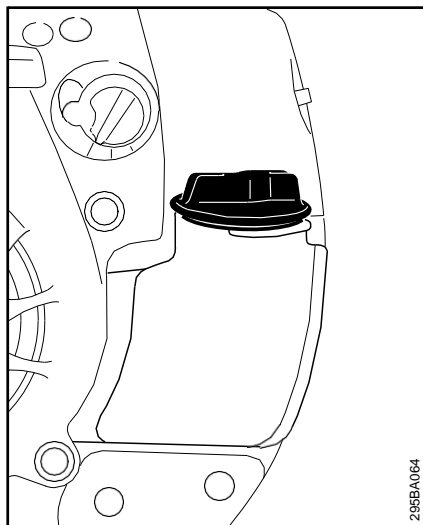

- 加油前，將油箱蓋和附近區域擦乾淨，以防止髒汙進入油箱內。
- 放置好機具，使油箱蓋朝上。

STIHL 推薦您使用 STIHL 加油用油箱嘴（專用配件）。

注入燃油

加油時注意不要讓油灑在外面，也不要加得太滿。

- 打開油箱蓋。
- 注入燃油
- 蓋上蓋子



警告

加完油後把油箱蓋盡可能旋緊。

更換吸油管頭

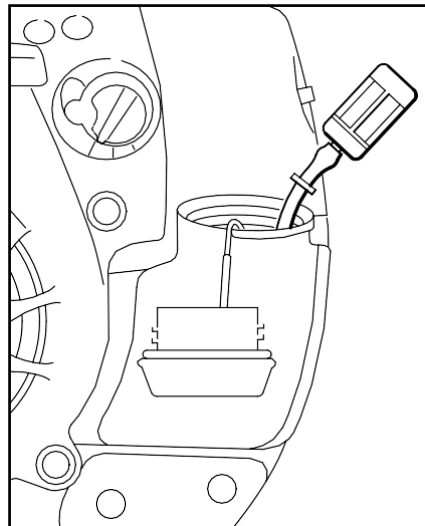

每年更換吸油管頭。

- 將油箱倒空。
- 用鉤子將吸油管頭從油箱中取出，並將其從軟管上取下。
- 將新的吸油管頭插入軟管。
- 將吸油管頭放回油箱內。

起動 / 關閉發動機

起動發動機

- 遵守安全預防措施。

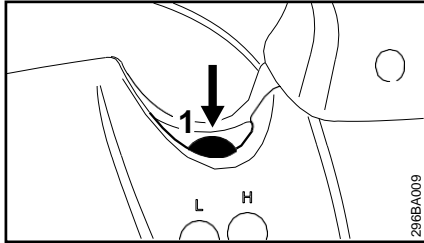

- 按壓手動燃油泵 (1) 至少 5 次 - 即使油泵內充滿燃油。

調節設置操縱杆

僅適用於 BG 66 C、BG 86、SH 86

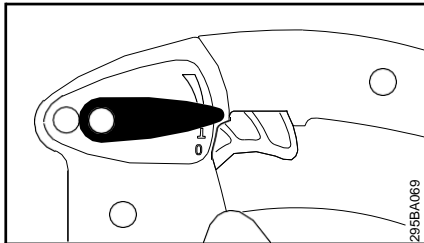

- 起動時，可將設置操縱杆扳到正常運轉位置 **I**

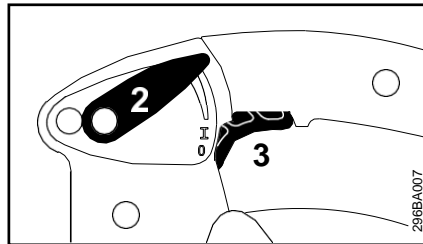

設置操縱杆 (2) 可使油門 (3) 在運行期間鎖定在任意所需位置。

調節風門旋鈕

如果發動機處於冷卻狀態

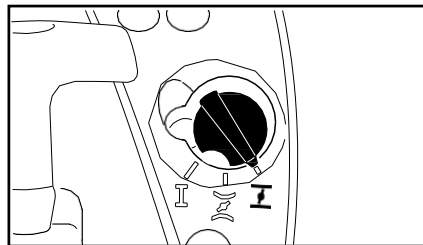

- 將風門旋鈕旋至 **I**

如果發動機處於溫熱狀態

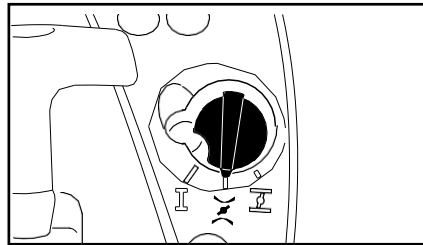

- 將風門旋鈕旋至 **II**

發動機已在運轉但溫度仍偏低時也應使用此設置。

起動

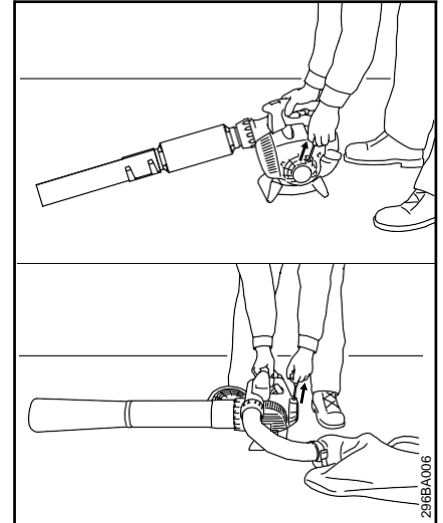

- 將裝置平穩地放在地上。
- 確保有穩固的立足點：右手放在風扇罩上緊握機具並下壓。

- 左手握住起動手柄。

帶有 ErgoStart 的型號

- 平穩地拉動起動手柄。

不帶 ErgoStart 的型號

- 緩慢拉動起動手柄直至感覺到它已到達嚙合位置，然後用力快速拉動。



注意

請勿將起動繩完全拉出，否則可能會斷開。

- 請勿讓起動手柄自由彈回。應緩慢地將其導回到機殼中，以便起動繩可很好地卷起來。

發動機起動後

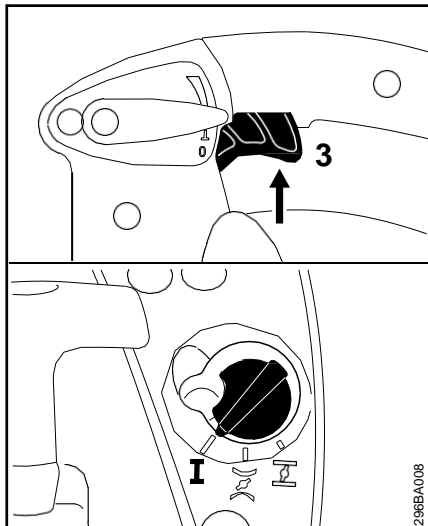

- 輕點油門 (3)，風門旋鈕移向運轉位置 **I**，發動機返回怠速狀態。

停止發動機

BG 56、BG 66、SH 56

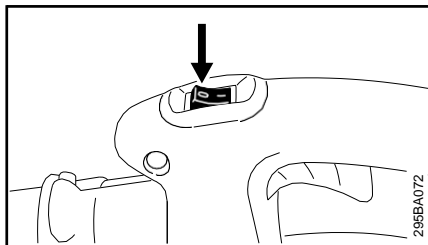

- 將停止開關移至 **0** 位置，發動機停止，停止開關彈回開啟位置。

BG 66 C、BG 86、SH 86

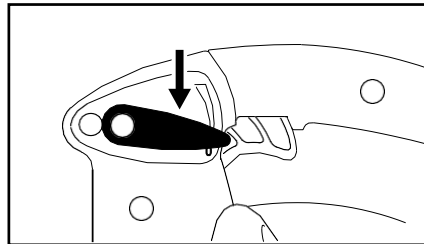

- 將設置操縱杆移至 **0** 位置，發動機停止，設置操縱杆彈回開啟位置。

其他起動說明

如果發動機在 **I** 位置或加速過程中停止

- 將風門杆移至 **I** 並繼續起動，直至發動機運行。

如果發動機未起動

- 確保所有設置均正確（風門旋鈕、設置操縱杆位於運轉位置 **I**）。
- 重新執行起動程式。

如果燃油箱徹底耗盡後才加油

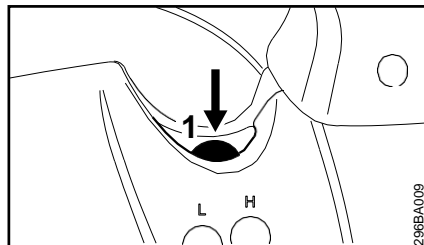

- 按壓手動燃油泵泡 (1) 至少 5 次 - 即使油泵包內充滿燃油。
- 現在請起動發動機。

清潔空氣過濾器

髒汙的空氣過濾器會降低發動機功率、增大耗油量，並使發動機起動困難。

不同的空氣過濾器

不同機型配備不同的空氣過濾器。機型可通過過濾器殼體和空氣過濾器本體來識別。

採用扁平式過濾材料的型號

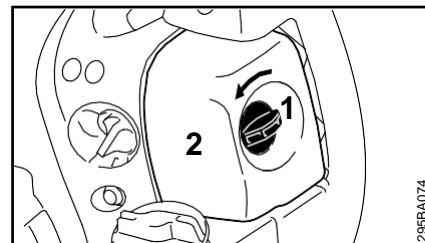

- 將過濾器蓋鎖 (1) 逆時針旋轉至垂直位置。
- 取下過濾器蓋 (2)。
- 清除過濾器周圍的髒汙。

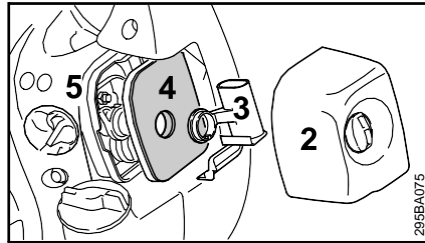

- 拔出固定器 (3)，將空氣過濾元件 (4) 從過濾器殼體 (5) 中取出。
- 更換過濾元件。作為臨時的辦法，可以把原來的濾芯在手掌上敲幹淨，或者用壓縮空氣吹乾淨 - 請勿清洗。

更換損壞的部件。

安裝過濾元件

- 將過濾器 (4) 安裝在過濾器殼體 (5) 中，並將固定器 (3) 推入到位。
- 重新裝上過濾器蓋 (2)，將過濾器蓋鎖順時針旋轉至水準位置。

採用折疊式過濾材料的型號

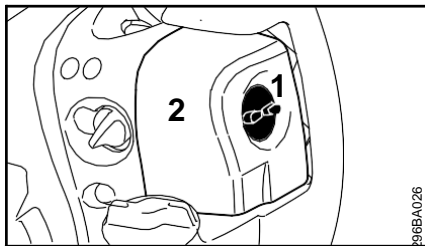

- 逆時針旋開過濾器蓋鎖 (1)。
- 取下過濾器蓋 (2)。
- 清除過濾器周圍的髒汙。

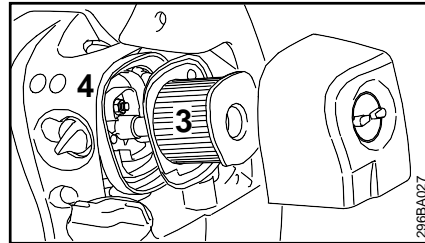

- 從過濾器殼體 (4) 內取出空氣過濾器 (3)。

清潔空氣過濾器

- 用手掌小心地揮淨過濾器，或是以壓縮空氣由內向外吹乾淨。

如灰塵難以清理或濾布堵塞

- 將空氣過濾器放在 STIHL 專用清潔器 (專用配件) 或乾淨、非易燃的清洗液內 (如溫肥皂水) 洗淨。噴水由內向外沖洗過濾器 - 請勿使用壓力清潔器。
- 晾乾過濾器 - 請勿暴露於高溫環境。

將過濾器放置到位。

- 將過濾元件安裝在過濾器殼體中。
- 裝上過濾器蓋，順時針旋緊過濾器蓋鎖。

調節化油器

重要說明

出廠時化油器已完成標準設定。

在大多數操作條件下，該設置能提供最合適的燃料和空氣的比例。

準備工作

- 關閉發動機。
- 檢查空氣過濾器，必要時進行清潔或更換。
- 檢查消聲器中的防火花格柵 (並非所有型號，視具體國家/地區而定)，並視需要進行清潔或更換。

標準設定

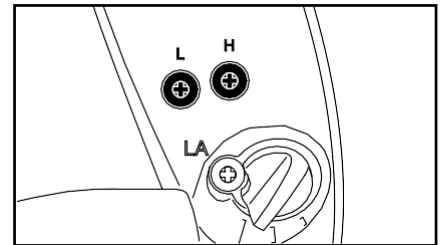

- 逆時針轉動高速調節螺釘 (H) 直至停止 (不要多於 3/4 圈)。
- 順時針轉動低速螺釘 (L) 直至停止，然後將其向回轉 3/4 圈。

怠速調節

- 執行標準設定。
- 起動並預熱發動機。

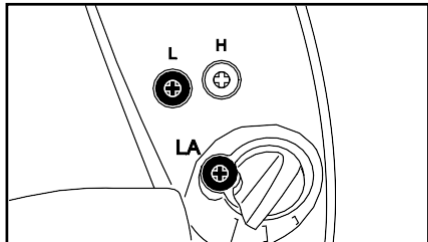

發動機在空轉狀態下停止轉動

- 順時針旋轉怠速螺釘 (LA) 直至發動機順暢運行。

空轉時轉數不勻，加速性能不佳（即使低速螺釘的標準設定正確）

怠速設置過低

- 逆時針小心旋轉低速螺釘 (L)（不要擰到停止位置），直到發動機平穩地運轉及加速。

空轉時轉速不勻，擺動機具時發送機速度下降

空轉配比太高

- 順時針轉動低速螺釘 (L)（約 1/8 圈或一次 45°），直到發動機運轉平穩且加速正常。

每次修正低速螺釘 (L) 後，通常均需更改怠速螺釘 (LA) 的設置。

在高海拔地區工作時進行微調

如果對發動機運行情況不滿意，則可能需要對設置進行微調：

- 執行標準設定。
- 預熱發動機。
- 順時針輕輕轉動高速螺釘 (H)（調低）- 不要擰過停止位置。



注意

從高海拔地區返回後，將化油器重置為標準設定。

如果混合比調得過低，就會存在由於潤滑不足和過熱而造成發動機損壞的危險。

火花塞

- 如果發動機功率下降、難以起動或怠速運轉不良，請先檢查火花塞。
- 火花塞工作約 100 小時後需進行更換 - 如果電極燒毀程度嚴重，則要提前更換。僅允許使用 STIHL 許可的遮罩型火花塞 - 請參閱“技術規格”。

取出火花塞

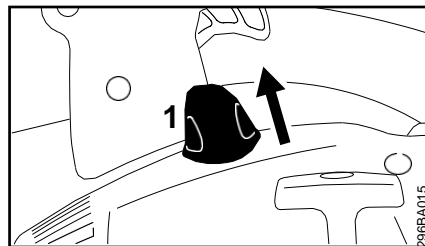

- 拔出火花塞插頭 (1)。
- 擰下火花塞。

檢查火花塞

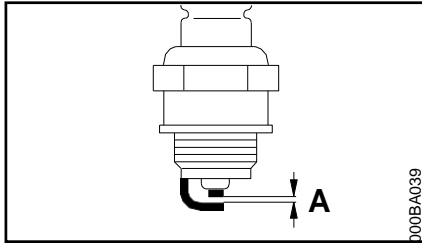

- 清潔有髒污的火花塞。
- 檢查電極間隙 (A)，必要時進行重新調整 - 請參閱“技術規格”。
- 排除使火花塞受污染的故障。

可能的原因有：

- 混合燃料中的機油過多。
- 空氣過濾器髒污。
- 機具工作環境條件差。

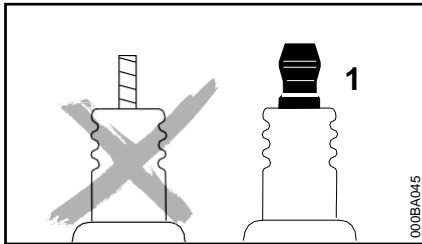

警告

如果火花塞裝有可分離的緊固螺母 (1)，則應對好螺紋並將其擰緊，以免產生火花或起火。

安裝火花塞

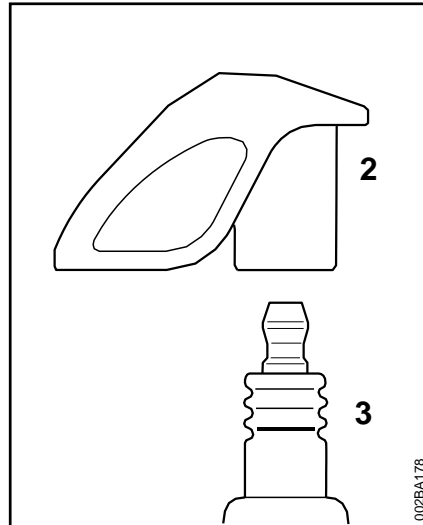

- 將火花塞 (3) 擰入汽缸中，並安裝火花塞插頭 (2) (將其用力按下)。

發動機運轉性態

在空氣過濾器清潔並已恰當調整化油器的情況下，如果運轉性態仍無法讓人滿意，則原因可能在於消聲器。

由服務經銷商檢查消聲器是否受到污染 (碳化)。

STIHL 建議只由經 STIHL 授權的服務經銷商進行保養與維修工作。

起動裝置

為延長起動繩的使用壽命，請遵守如下幾點：

- 只按規定的方向拉動起動繩。
- 不要在導向套邊緣的上方拉動起動繩。
- 不要將起動繩拉出超過規定的長度。
- 不要讓起動繩自由彈回，而應將其緩慢導回到機殼中 - 請參閱“起動 / 關閉發動機”章節。

請讓您的服務經銷商更換損壞的起動繩以免其完全斷裂。STIHL 建議只由經 STIHL 授權的服務經銷商進行保養與維修工作。

機具的存放

工作間歇時間為三個月或更長時間

- 在通風良好的地方將燃油箱倒空，並進行清潔。
- 根據當地的環境要求正確處理廢棄燃油。
- 在化油器變幹前始終運行發動機，以防止化油器膜片粘在一起。
- 徹底清潔機具 - 特別是汽缸冷卻肋片和空氣過濾器。
- 將機具存放於乾燥處、高處或可上鎖位置，遠離兒童或其他未經授權的人員。

保養與維護

下面所列舉的時間間隔以正常的作業條件為前提。如果操作環境十分惡劣（如灰塵濃密的工作區域等）以及每日作業時間更長，則應縮短規定的時間間隔。		開始工作前	結束工作後或每天	每次加油結束後	每週	每月	每 12 個月	出現故障時	有損壞時	必要時
整機	目視檢查（整體狀況、磨損、密封性）	x		x						
	清潔		x							
控制把手	檢查運行情況	x		x						
空氣過濾器	清潔							x		x
	更換								x	x
手動燃油泵（如已安裝）	檢查	x								
	由服務經銷商維修 ¹⁾								x	
油箱中的過濾器	檢查							x		
	更換過濾器					x			x	x
燃油箱	清潔							x		x
化油器	檢查怠速設置	x		x						
	調節怠速									x
火花塞	調節電極間隙							x		
	運行約 100 小時後更換									
消聲器中的防火花格柵 ²⁾	檢查							x		
	由服務經銷商更換 ¹⁾								x	x
冷卻吸入槽	清潔									x
所有可以擰到的螺釘和螺母（非調節螺釘）	重新擰緊									x
防振元件	檢查	x						x		x
	由服務經銷商更換 ¹⁾								x	
安全標籤	更換								x	

¹⁾ STIHL 建議由 STIHL 服務經銷商完成此項工作。

²⁾ 非所有型號，視具體國家/地區而定

最小化磨損和避免損壞

遵守本說明書中的指示，可避免對動力機具造成不必要的磨損和損壞。

必須按本手冊中的指示小心謹慎地操作、維護和存放動力機具。

操作者如果不遵守本說明書中的安全預防措施、操作及維修指示而導致損壞，則必須由操作者全權負責。其中特別包括：

- 未經 STIHL 公司許可對產品進行改裝或改造。
- 使用未經認可、不適合本產品或品質低劣的工具或配件。
- 將產品用於設計目的以外的用途。
- 將產品用於運動或競賽。
- 在零件有缺陷的情況下使用本產品而造成的連帶損壞。

保養工作

必須定期執行“維護保養計畫”一章中所述的全部操作。如果這些操作無法由所有者完成，則應由服務經銷商完成。

STIHL 建議只由經 STIHL 授權的服務經銷商進行保養與維修工作。STIHL 授權經銷商有機會參加定期的培訓課程，並可以獲得機器改進的最新技術資訊。

如果未按指定說明執行這些維護操作，操作者必須自行負責任何可能發生的損壞。這些零件包括：

- 由於疏忽或缺乏維護（例如空氣和油箱過濾器）、化油器調整不當或沒有正確清理冷卻空氣進口（吸入口、汽缸冷卻肋片）而損壞發動機。
- 由於不合規定的存放方式而造成侵蝕及其他由此而造成的損壞。
- 由於使用品質低劣的備用零件而造成的機具損壞。

容易磨損和耗損的零件

即使按規定要求使用，動力工具的某些零件也會有正常的磨損和損耗，因此必須根據零件的型號及使用情況，及時予以更換。這些零件包括：

- 過濾器（空氣、燃料）
- 鼓風機葉輪、切碎機葉輪
- 收集袋
- 起動裝置
- 火花塞

主要部件

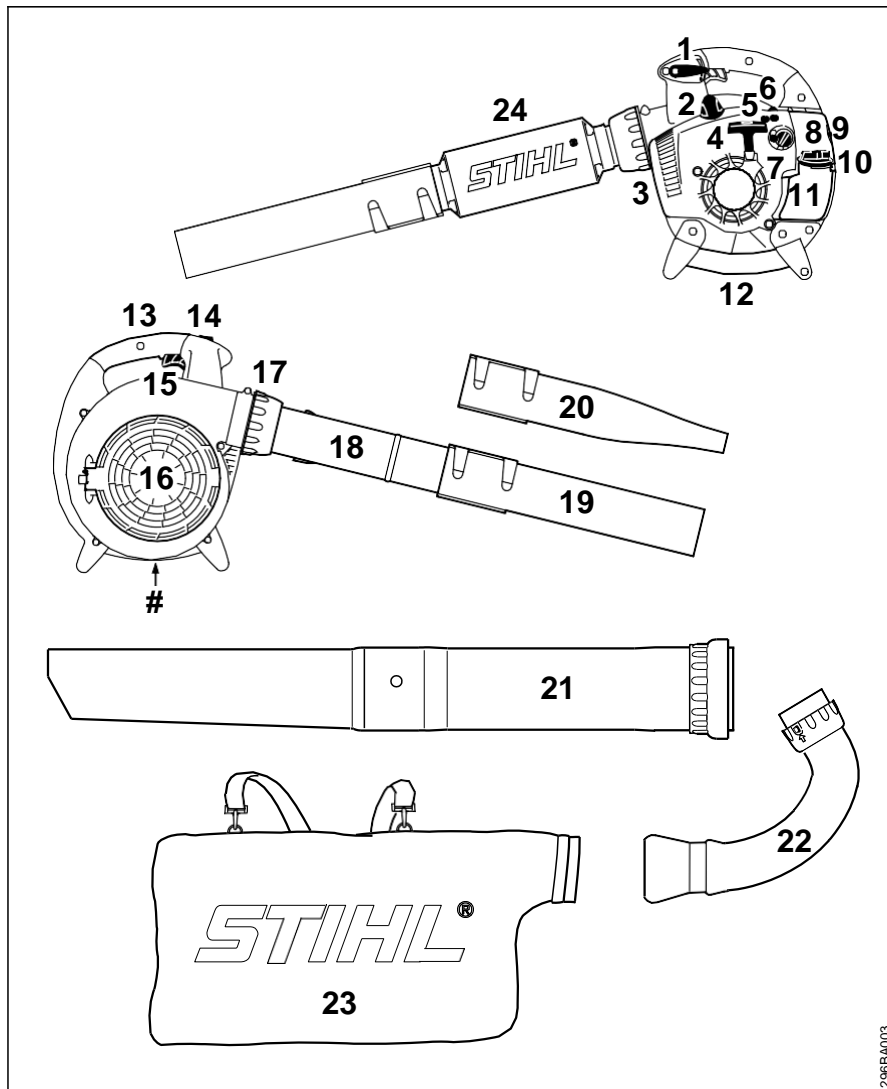

- 1 設置操縱杆
(BG 66 C、BG 86、SH 86)
 - 2 火花塞插頭
 - 3 消聲器
 - 4 起動手柄
 - 5 化油器調節螺釘
 - 6 手動燃油泵
 - 7 風門旋鈕
 - 8 過濾器蓋
 - 9 過濾器蓋鎖
 - 10 油箱蓋
 - 11 燃油箱
 - 12 把手
 - 13 控制把手
 - 14 停止開關
(BG 56、BG 66、SH 56)
 - 15 油門
 - 16 保護格柵
 - 17 接頭螺母
 - 18 鼓風機管
(BG 56、BG 66、SH 56)
 - 19 圓形噴嘴
 - 20 風扇噴嘴*
 - 21 抽吸管*
 - 22 彎管*
 - 23 收集袋*
 - 24 鼓風機管消聲器 (BG 66)
- # 序號
- * 依據型號而定 - 專用配件

2398BA003

技術規格

發動機

單缸二衝程發動機

排量：	27.2 cc
汽缸直徑：	34 mm
活塞衝程：	30 mm
怠速：	2,500 rpm
發動機功率依據 ISO 7293：	
BG 56：	0.7 kW (1.0 bhp)
BG 66：	0.6 kW (0.8 bhp)
BG 86：	0.8 kW (1.1 bhp)
SH 56：	0.7 kW (1.0 bhp)
SH 86：	0.8 kW (1.1 bhp)

點火系統

電子式磁電點火

火花塞（電阻器類型）：	NGK CMR 6 H
電極間隙：	0.5 mm

燃油系統

帶有一體式燃油泵的全程隔膜化油器

燃油箱容積：

BG 56：	540 cc (0.54 l)
BG 66：	540 cc (0.54 l)
BG 66 C：	440 cc (0.44 l)
BG 86：	440 cc (0.44 l)
SH 56：	540 cc (0.54 l)
SH 86：	440 cc (0.44 l)

最大氣流速度

	鼓風機模式， 無噴嘴	真空模式
BG 56：	730 m ³ /h	---
BG 66：	730 m ³ /h	---
BG 86：	810 m ³ /h	---
SH 56：	730 m ³ /h	710 m ³ /h
SH 86：	810 m ³ /h	770 m ³ /h

空氣速度

鼓風機模式，圓形噴嘴

BG 56：	64 m/s
BG 66：	64 m/s
BG 86：	69 m/s
SH 56：	64 m/s
SH 86：	69 m/s

鼓風機模式，風扇噴嘴

BG 56：	72 m/s
BG 86：	85 m/s
SH 56：	72 m/s
SH 86：	85 m/s

重量

乾燥、鼓風機模式

BG 56：	4.1 - 4.2 kg ^{*)}
BG 66：	4.4 kg
BG 66 C：	4.7 kg
BG 86：	4.4 - 4.5 kg ^{*)}

^{*)} 依據設備

乾燥，真空模式

SH 56：	5.2 kg
SH 86：	5.6 kg

雜訊和振動資料

有關《振動指令 2002/44/EC》
(Vibration Directive 2002/44/EC) 的合規
詳情，請參閱 www.stihl.com/vib。

聲壓級 L_{peq} 依據 DIN EN15503

	鼓風機模式	真空模式
BG 56：	90 dB(A)	94 dB(A)
BG 66：	86 dB(A)	---
BG 86：	90 dB(A)	93 dB(A)
SH 56：	90 dB(A)	94 dB(A)
SH 86：	90 dB(A)	93 dB(A)

聲壓級 L_w 依據 DIN EN 15503

	鼓風機模式	真空模式
BG 56：	104 dB(A)	105 dB(A)
BG 66：	98 dB(A)	---
BG 86：	104 dB(A)	106 dB(A)
SH 56：	104 dB(A)	105 dB(A)
SH 86：	104 dB(A)	106 dB(A)

振動測量 a_{hv, eq} 依據 DIN EN 15503

鼓風機模式

	右把手
BG 56：	7.5 m/s ²
BG 66：	7.8 m/s ²
BG 66 C：	2.1 m/s ²
BG 86：	2.5 m/s ²
SH 56：	7.5 m/s ²
SH 86：	2.5 m/s ²

真空模式

	左把手	右把手
BG 56 :	8.5 m/s ²	7.5 m/s ²
BG 86 :	2.5 m/s ²	1.9 m/s ²
SH 56 :	8.5 m/s ²	7.5 m/s ²
SH 86 :	2.5 m/s ²	1.9 m/s ²

符合條例 2006/42/EC 的聲壓級和聲功率級 K-因數為 2.5 dB(A)；符合條例 2006/42/EC 的振動測量 K-因數為 2.0 m/s²。

REACH

REACH是針對化學品註冊、評估、許可和限制的一項 EC 法規與標準。

有關 REACH 法規 (EC) No. 1907/2006 的合規信息，請參閱 www.stihl.com/reach。

保養與維修

該機具的操作者只許執行本說明書中所介紹的維修和保養工作。其他所有修理工作均必須由服務經銷商完成。

STIHL 建議只由經 STIHL 授權的服務經銷商進行保養與維修工作。STIHL 授權經銷商有機會參加定期的培訓課程，並可以獲得機器改進的最新技術資訊。

修理機具時，只能使用經 STIHL 許可能夠用於該動力工具或技術規格等同的配件。為避免出現事故及損壞機具，只可選用高品質備用零件。

STIHL 推薦使用 STIHL 原產配件。

辨認 STIHL 原產配件的方法：STIHL 配件代號、**STIHL** 標識以及 STIHL 的配件標誌  (在較小配件上可能會單獨出現這個標誌)。

報廢處理

請遵守各自國家/地區有關廢物處理的法令法規。

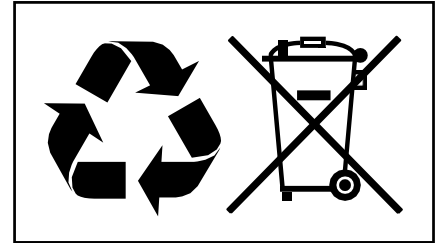

不得將 STIHL 產品丟棄到垃圾桶中。應將相關產品、配件和包裝送至允許的廢物處理站進行環保回收。

有關廢物處理的最新資訊，請聯繫 STIHL 服務經銷商。

EC 一致性聲明

ANDREAS STIHL AG & Co. KG
Badstr. 115
D-71336 Waiblingen

確認以下所介紹的產品

機名： 鼓風機、真空切
碎機
商標： STIHL
機型： BG 56
BG 56 C
BG 56 C-E
BG 66
BG 66 C
BG 66 C-E
BG 86
BG 86 C
BG 86 C-E
SH 56
SH 56 C
SH 56 C-E
SH 86
SH 86 C
SH 86 C-E
序號標識： 4241
排量： 27.2 cc

符合條例 2006/42/EC、2004/108/EC 及
2000/14/EC 的實施規定，並根據生產日
期生效時的以下標準版本：

EN ISO 12100、EN 15503、
EN55012、EN61000-6-1

測得的和所保證的聲功率級根據條例
2000/14/EC 附錄 V，應用標準
ISO 11094 確定。

測得的聲功率級

所有 BG 56： 102 dB(A)
所有 BG 66： 99 dB(A)
所有 BG 86： 102 dB(A)
所有 SH 56： 103 dB(A)
所有 SH 86： 103 dB(A)

保證的聲功率級

所有 BG 56： 104 dB(A)
所有 BG 66： 101 dB(A)
所有 BG 86： 104 dB(A)
所有 SH 56： 105 dB(A)
所有 SH 86： 105 dB(A)

技術資料保存在：

ANDREAS STIHL AG & Co. KG
Produktzulassung (產品許可管理部
門)

製造年份及序號見產品所示。

完成於 Waiblingen，2014 年 8 月 15 日

ANDREAS STIHL AG & Co. KG



Thomas Elsner
技術服務部主管



0458-296-4221-D

chinesisch

www.stihl.com



0458-296-4221-D

總代理：德商美最時貿易股份有限公司台灣分公司

官網：www.stihl.com.tw

住址：台北市中山區林森北路 380 號 9 樓

電話：02-25513264